

KT-PSE



OMOLOGAZIONI



DESCRIZIONE DEL PRODOTTO

Kit di triangoli con profilo in alluminio PSE-A. Fissaggio assemblato.

CARATTERISTICHE

- Kit di montaggio contenente i componenti necessari per l'installazione di un numero determinato di pannelli solari.
- Installazione secondo il sistema di montaggio triangoli **ST-PSE**.
- Comprende i morsetti di fissaggio rapido per i pannelli rif. **KFRSC3050**.
- Comprende calibri per cornice **GM-A**, disponibili con altezza 30, 35 o 40 mm.
- Comprende struttura di profili in alluminio **PSE-A** in formato di profilo continuo.
- Comprende connettore per profili rif. **PSEUN60200**, con set di installazione **DIN-7504-K A2**.
- Comprende triangoli preassemblati **TPA-R** con tre opzioni di regolazione dell'inclinazione a 25°, 30° e 35°.
- Include connettori di fissaggio laterali **KFSFLM08**, per il collegamento tra i profili **PSE-A** e i triangoli **TPA-R** del kit.

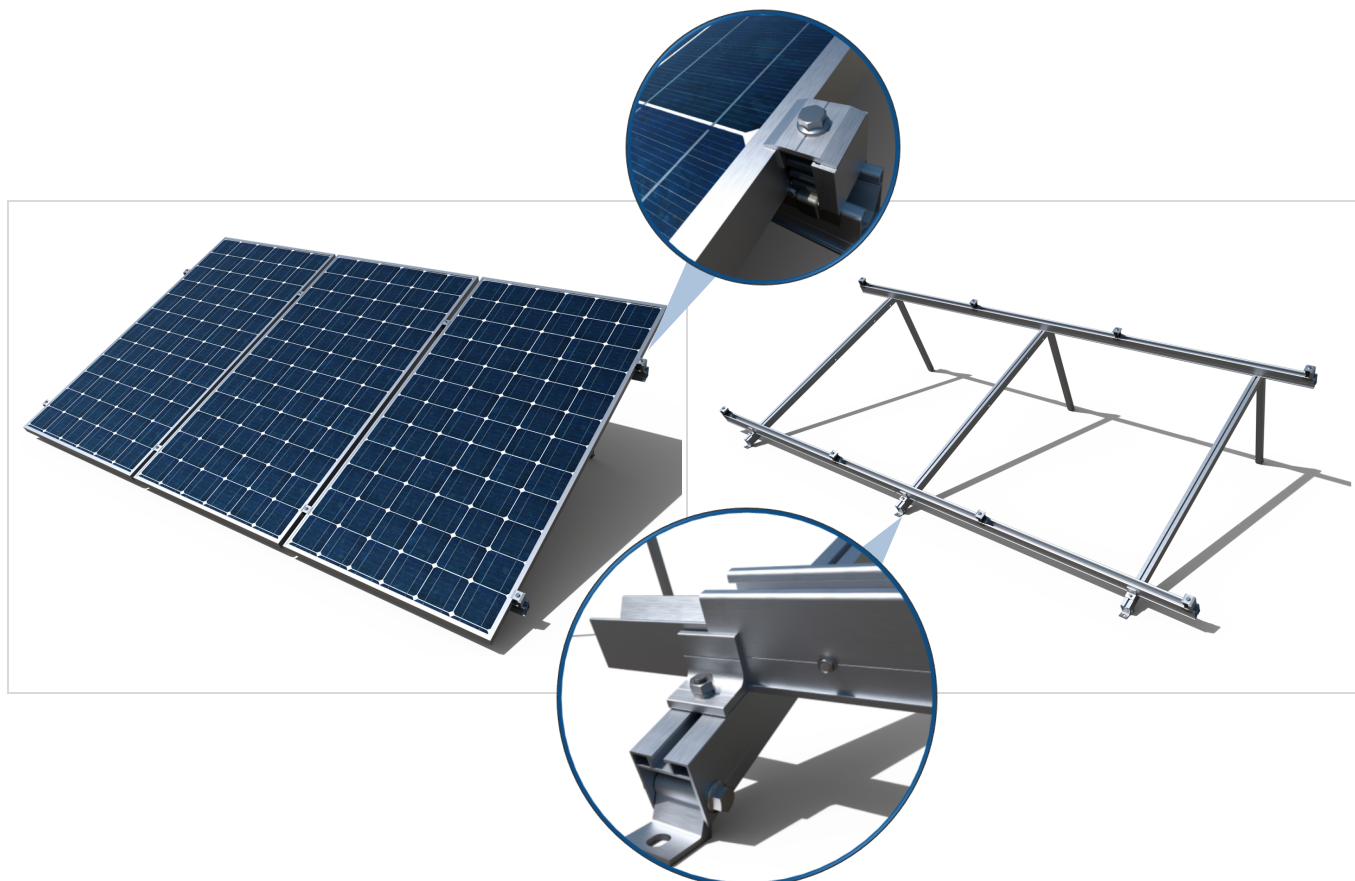

COMPONENTI

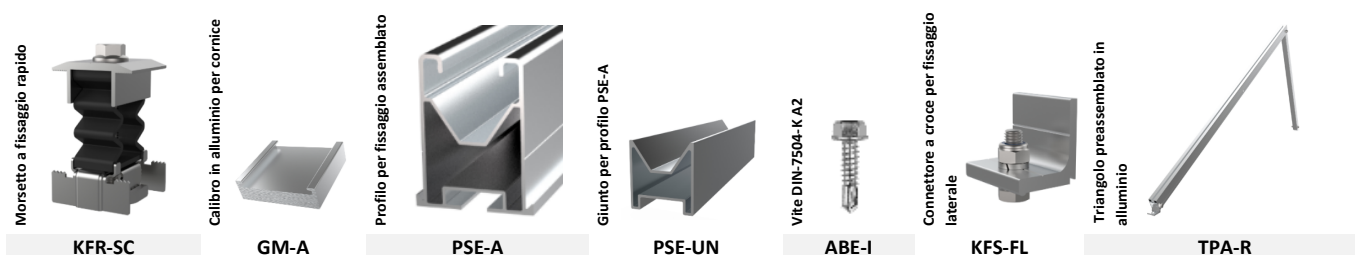

APPLICAZIONI

- Montaggio di pannelli solari in disposizione inclinata rispetto alla superficie del tetto, su tetti piani e a bassa pendenza.
- Installazione su tutti i tipi di tetto, su triangoli preassemblati con inclinazione regolabile a 25°, 30° e 35°.
- Per pannelli con cornice di altezza 30, 35 o 40 mm della cornice.
- Per pannelli di dimensioni fino a 1150 mm di larghezza
- Orientamento di montaggio dei pannelli verticale.
- Opzioni per il fissaggio diretto alla sottostruttura del tetto o per il fissaggio assemblato sulla struttura ausiliaria, consultare le specifiche nella scheda tecnica del sistema di montaggio **ST-PSE**.









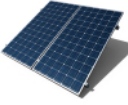

1. GAMA

ITEM	CODICE	FOTO	DESCRIZIONE	PANNELLI	CORNICE	LUNGH. FILA	MATERIALE		
1	KTPSE0230		Kit di triangoli con profilo in alluminio PSE-A. Fissaggio assemblato. Per 2 pannelli	2	30 mm	2500 mm			
	KTPSE0235			2	35 mm	2500 mm			
	KTPSE0240			2	40 mm	2500 mm			
2	KTPSE0330		Kit di triangoli con profilo in alluminio PSE-A. Fissaggio assemblato. Per 3 pannelli	3	30 mm	3750 mm			
	KTPSE0335			3	35 mm	3750 mm			
	KTPSE0340			3	40 mm	3750 mm			
3	KTPSE02AM		Kit di triangoli con profilo in alluminio PSE-A. Fissaggio assemblato. Per 2 pannelli	2	--	2500 mm			
	KTPSE03AM		Kit di triangoli con profilo in alluminio PSE-A. Fissaggio assemblato. Per 3 pannelli	3	--	3750 mm			

2. DATI DI INSTALLAZIONE

2.1 KTPSE02

Kit di triangoli con profilo in alluminio (PSE-A). Fissaggio assemblato.
Per 2 pannelli

  	 2 pannelli Riferimento	Componenti del kit									
		 Morsetto a fissaggio rapido	 Calibro in alluminio per cornice	 Profilo per fissaggio assemblato	 Giunto per profilo PSE-A	 Vite DIN-7504-K A2	 Connettore a croce per fissaggio laterale	 Triangolo regolabile in alluminio			
		KTPSE0230 (H=30mm)	KFRSC3050 6 unità	GMA030 4 unità	PSEA601250 4 unità	PSEUN060200 2 unità	ABEI5519 8 unità	KFSFLM08 8 unità	TPAR251500 2 unità		
		KTPSE0235 (H=35mm)	KFRSC3050 6 unità	GMA035 4 unità	PSEA601250 4 unità	PSEUN060200 2 unità	ABEI5519 8 unità	KFSFLM08 8 unità	TPAR251500 2 unità		
KTPSE0240 (H=40mm)	KFRSC3050 6 unità	GMA040 4 unità	PSEA601250 4 unità	PSEUN060200 2 unità	ABEI5519 8 unità	KFSFLM08 8 unità	TPAR251500 2 unità				

Tetto / complementi di fissaggio

Consultare la scheda tecnica corrispondente al sistema di montaggio ST-PSE.

Tabella delle misure

Codice	A (mm)	B (mm)	C (mm)	D (mm)	E (mm)	F (mm)	H (mm)	J (mm)	K (mm)	L (mm)	LF (mm)	M (mm)	T (mm)
KTPSE0230	≤ 1150	≤ 2100	0,5B ÷ 0,7B	0,1B ÷ 0,25B	26	≥ 35	30	1400÷1600	(LF-J) / 2	1250	2500	(T-C) / 2	1500
KTPSE0235	≤ 1150	≤ 2100	0,5B ÷ 0,7B	0,1B ÷ 0,25B	26	≥ 35	35	1400÷1600	(LF-J) / 2	1250	2500	(T-C) / 2	1500
KTPSE0240	≤ 1150	≤ 2100	0,5B ÷ 0,7B	0,1B ÷ 0,25B	26	≥ 35	40	1400÷1600	(LF-J) / 2	1250	2500	(T-C) / 2	1500

Piano

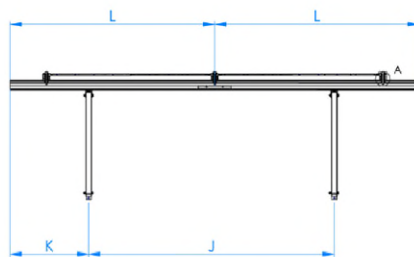
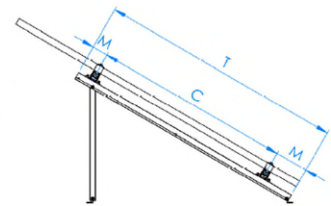
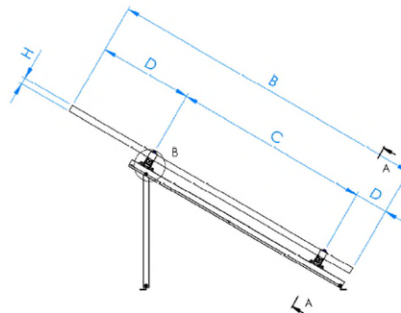
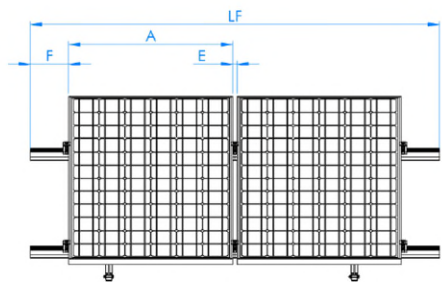

SECTION A-A

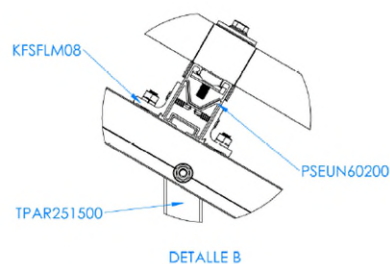

DETALLE B

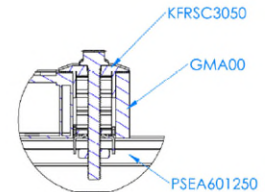

DETALLE A

Tabella delle misure 2

Codice	Posizione 1			Posizione 2			Posizione 3		
	β (°)	Ls (mm)	Lb (mm)	β (°)	Ls (mm)	Lb (mm)	β (°)	Ls (mm)	Lb (mm)
TPAR251500	25	18	1696	30	118	1260	35	293	1052

Piano

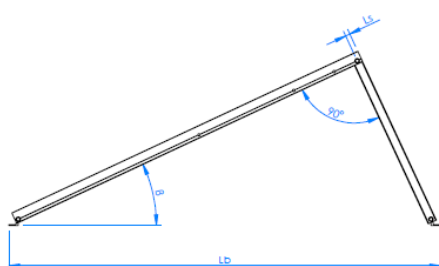

POSICIÓN 1

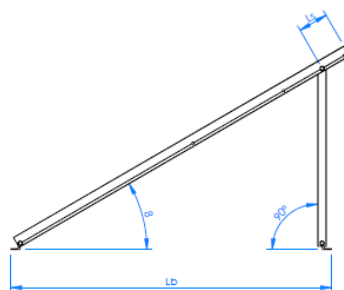

POSICIÓN 2

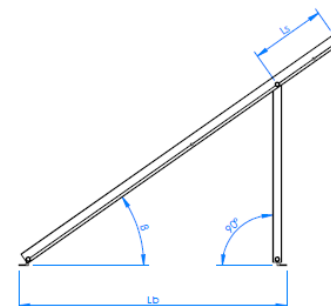

POSICIÓN 3

Proprietà meccaniche profili.

	Area S (cm ²)	Mom. di inerzia I _x (cm ⁴)	Mom. di inerzia I _y (cm ⁴)	Mom. resistente W _x (cm ³)	Mom. resistente W _y (cm ³)	Peso lineare W (kg/m)
 Profilo superiore	3,01	5,15	7,52	1,76	3,76	0,81
 Profilo gamba	2,59	4,66	4,66	2,66	2,66	0,70
 Profilo piede	3,91	3,99	4,66	1,94	1,61	1,04

2.2 KTPSE03

Kit di triangoli con profilo in alluminio (PSE-A). Fissaggio assemblato. Per 3 pannelli



Riferimento

KTPSE0330
(H=30mm)

KTPSE0335
(H=35mm)

KTPSE0340
(H=40mm)

Componenti del kit							
Morsetto a fissaggio rapido	Calibro in alluminio per cornice	Profilo per fissaggio assemblato	Giunto per profilo PSE-A	Vite DIN-7504-K A2	Connettore a croce per fissaggio laterale	Triangolo regolabile in alluminio	
KFRSC3050 8 unità	GMA030 4 unità	PSEA601875 4 unità	PSEUN060200 2 unità	ABEI5519 8 unità	KFSFLM08 12 unità	TPAR251500 3 unità	
KFRSC3050 8 unità	GMA035 4 unità	PSEA601875 4 unità	PSEUN060200 2 unità	ABEI5519 8 unità	KFSFLM08 12 unità	TPAR251500 3 unità	
KFRSC3050 8 unità	GMA040 4 unità	PSEA601875 4 unità	PSEUN060200 2 unità	ABEI5519 8 unità	KFSFLM08 12 unità	TPAR251500 3 unità	

Tetto / complementi di fissaggio

Consultare la scheda tecnica corrispondente al sistema di montaggio ST-PSE.

Tabella delle misure

Codice	A (mm)	B (mm)	C (mm)	D (mm)	E (mm)	F (mm)	G (mm)	H (mm)	J (mm)	K (mm)	L (mm)	LF (mm)	LU (mm)	M (mm)	T (mm)
KTPSE0330	≤ 1150	≤ 2100	0,5B ÷ 0,7B	0,1B ÷ 0,25B	26	≥ 35	50÷70	30	1300÷1500	(LF-2J) / 2	1875	3750	200	(T-C) / 2	1500
KTPSE0335	≤ 1150	≤ 2100	0,5B ÷ 0,7B	0,1B ÷ 0,25B	26	≥ 35	50÷70	35	1300÷1500	(LF-2J) / 2	1875	3750	200	(T-C) / 2	1500
KTPSE0340	≤ 1150	≤ 2100	0,5B ÷ 0,7B	0,1B ÷ 0,25B	26	≥ 35	50÷70	40	1300÷1500	(LF-2J) / 2	1875	3750	200	(T-C) / 2	1500

Piano

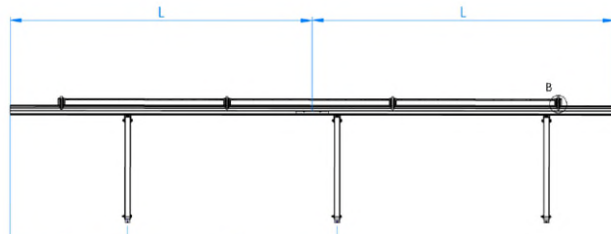
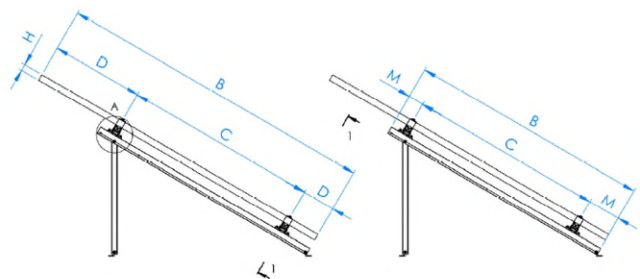
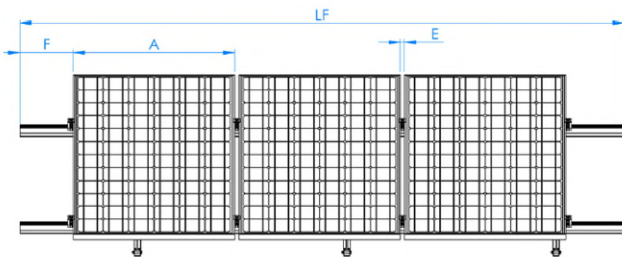

SECTION 1-1

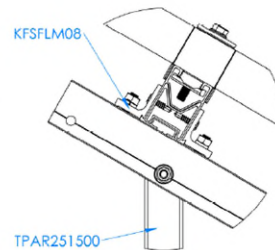

DETALLE A

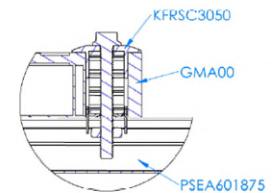

DETALLE B

Tabella delle misure 2

Codice	Posizione 1			Posizione 2			Posizione 3		
	β (°)	Ls (mm)	Lb (mm)	β (°)	Ls (mm)	Lb (mm)	β (°)	Ls (mm)	Lb (mm)
TPAR251500	25	18	1696	30	118	1260	35	293	1052

Piano

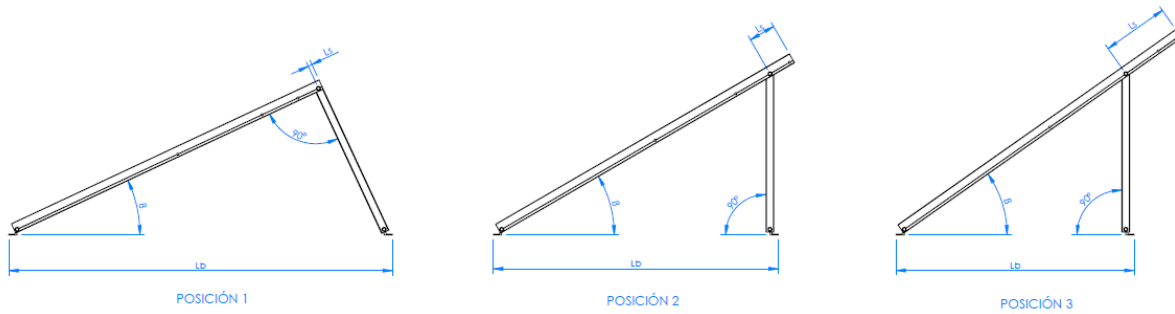

Proprietà meccaniche profili.

	Area S (cm ²)	Mom. di inerzia I _x (cm ⁴)	Mom. di inerzia I _y (cm ⁴)	Mom. resistente W _x (cm ³)	Mom. resistente W _y (cm ³)	Peso lineare W (kg/m)
 Profilo superiore	3,01	5,15	7,52	1,76	3,76	0,81
 Profilo gamba	2,59	4,66	4,66	2,66	2,66	0,70
 Profilo piede	3,91	3,99	4,66	1,94	1,61	1,04

2,3 KTPSEAM

Kit di triangoli ampliamento con profilo in alluminio (PSE-A). Fissaggio assemblato. Per 2 e 3 pannelli

	<p>2 & 3 pannelli</p>	Componenti del kit					
		<p>Morsetto a fissaggio rapido</p>	<p>Profilo per fissaggio assemblato</p>	<p>Giunto per profilo PSE-A</p>	<p>Vite DIN-7504-K A2</p>	<p>Connettore a croce per fissaggio laterale</p>	<p>Triangolo regolabile in alluminio</p>
Riferimento							
KTPSE02AM	KFRSC3050 4 unità	PSEA601250 4 unità	PSEUN060200 4 unità	ABEI5519 16 unità	KFSFLM08 8 unità	TPAR251500 2 unità	
KTPSE03AM	KFRSC3050 6 unità	PSEA601875 4 unità	PSEUN060200 4 unità	ABEI5519 16 unità	KFSFLM08 12 unità	TPAR251500 3 unità	

Tetto / complementi di fissaggio

Consultare la scheda tecnica corrispondente al sistema di montaggio ST-PSE.

Tabella delle misure

Codice	A (mm)	B (mm)	C (mm)	D (mm)	E (mm)	F (mm)	G (mm)	J (mm)	K (mm)	L (mm)	LF (mm)	LU (mm)	M (mm)	T (mm)
KTPSE02AM	≤ 1150	≤ 2100	0,5B ÷ 0,7B	0,1B ÷ 0,25B	26	≥ 35	50÷70	1300±1500	(LF-2I) / 2	1250	2500	200	(T-C) / 2	1500
KTPSE03AM	≤ 1150	≤ 2100	0,5B ÷ 0,7B	0,1B ÷ 0,25B	26	≥ 35	50÷70	1300±1500	(LF-2I) / 2	1875	3750	200	(T-C) / 2	1500

Piano

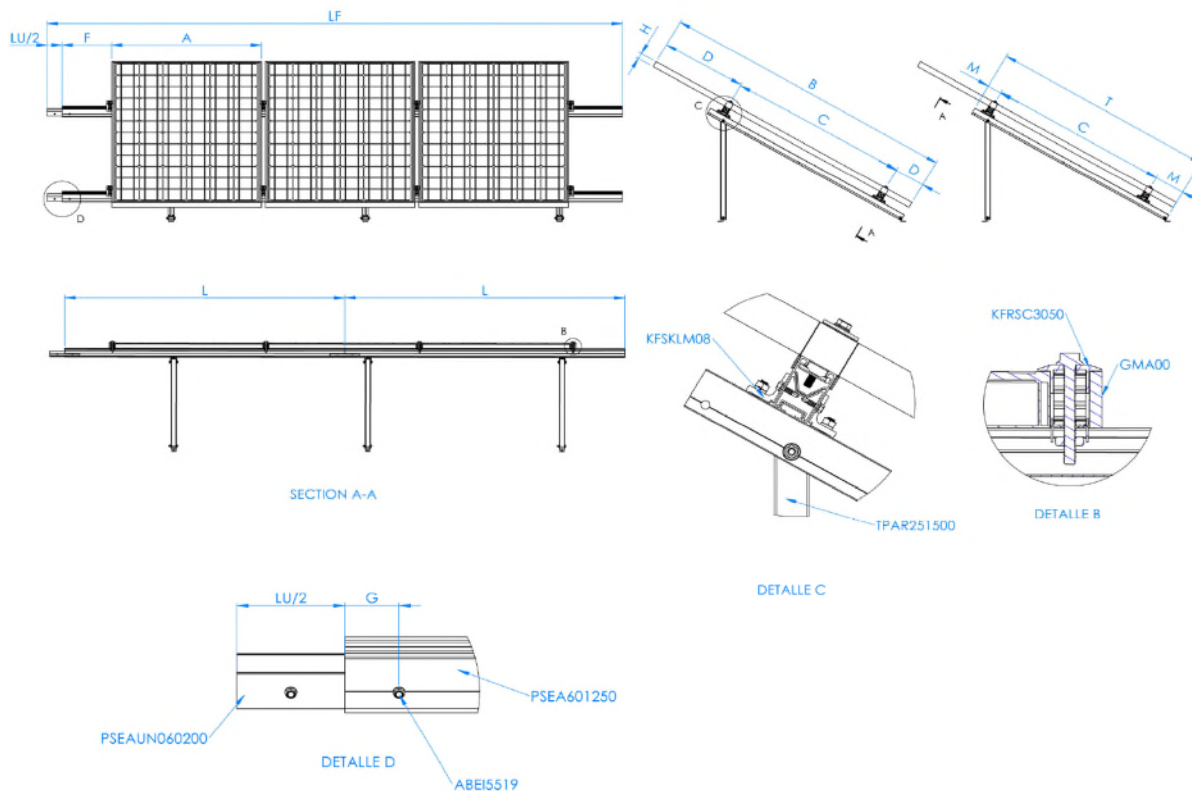

Esempio di composizione di kit di ampliamento 3 pannelli

Tabella delle misure 2

Codice	Posizione 1			Posizione 2			Posizione 3		
	β (°)	Ls (mm)	Lb (mm)	β (°)	Ls (mm)	Lb (mm)	β (°)	Ls (mm)	Lb (mm)
TPAR251500	25	18	1696	30	118	1260	35	293	1052

Piano

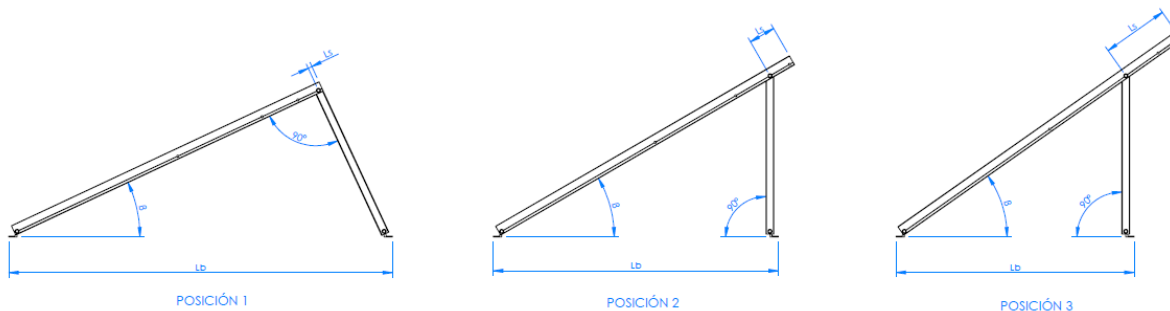

Proprietà meccaniche profili.

	Area S (cm ²)	Mom. di inerzia I _x (cm ⁴)	Mom. di inerzia I _y (cm ⁴)	Mom. resistente W _x (cm ³)	Mom. resistente W _y (cm ³)	Peso lineare W (kg/m)
 Profilo superiore	3,01	5,15	7,52	1,76	3,76	0,81
 Profilo gamba	2,59	4,66	4,66	2,66	2,66	0,70
 Profilo piede	3,91	3,99	4,66	1,94	1,61	1,04