

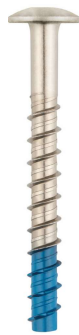

TXE



TXA



TXT



TXP



TXF



TXD

CARACTERÍSTICAS

- Funcionamiento interferencia mecánica entre rosca y hormigón.
- Empleo para cargas altas.
- Homologado para 2 profundidades de instalación.
- Uso para hormigón fisurado y no fisurado.
- Cumple con la guía VdS CEA 4001:2021-01(07) "Guidelines for sprinklers systems. Planning and installation" Ø8 a Ø12.
- Adecuado cuando se tienen distancias entre anclajes o al borde reducidas.
- Empleo para cargas estáticas o cuasi-estáticas y cargas sísmicas C1
- Fácil instalación.
- Instalación directa a través del propio taladro de la placa de anclaje.
- Necesario taladro previo; la rosca en el material base se crea durante la instalación del anclaje.
- Posibilidad de instalación mediante limpieza con broca
- Reutilizable
- Puede ser desmontado, dejando la superficie diáfana.
- Variedad de longitudes y métricas, flexibilidad en el montaje
- Rango de temperaturas del material base en servicio: -40°C a +80 °C
- Disponible en INDEXcal

MATERIAL BASE



RANGO DE MEDIDAS

Ø6 - Ø12

CONDICIÓN DE TALADRO

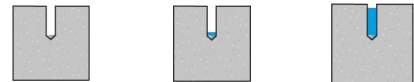

SECO HUMEDO INUNDADO

CARGAS MÁXIMAS RECOMENDADAS A TRACCIÓN EN HORMIGÓN FISURADO Y NO FISURADO [kg]

APLICACIONES

- Fijaciones estructurales en hormigón fisurado y no fisurado en interior o exterior
- Acristalamientos, ventanas y escaparates
- Estanterías y racks
- Instalación de barandillas y pasamanos
- Fijación de estructuras de madera a hormigón.

HOMOLOGACIONES





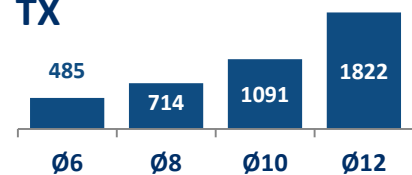









TX



EJEMPLOS DE APLICACIÓN

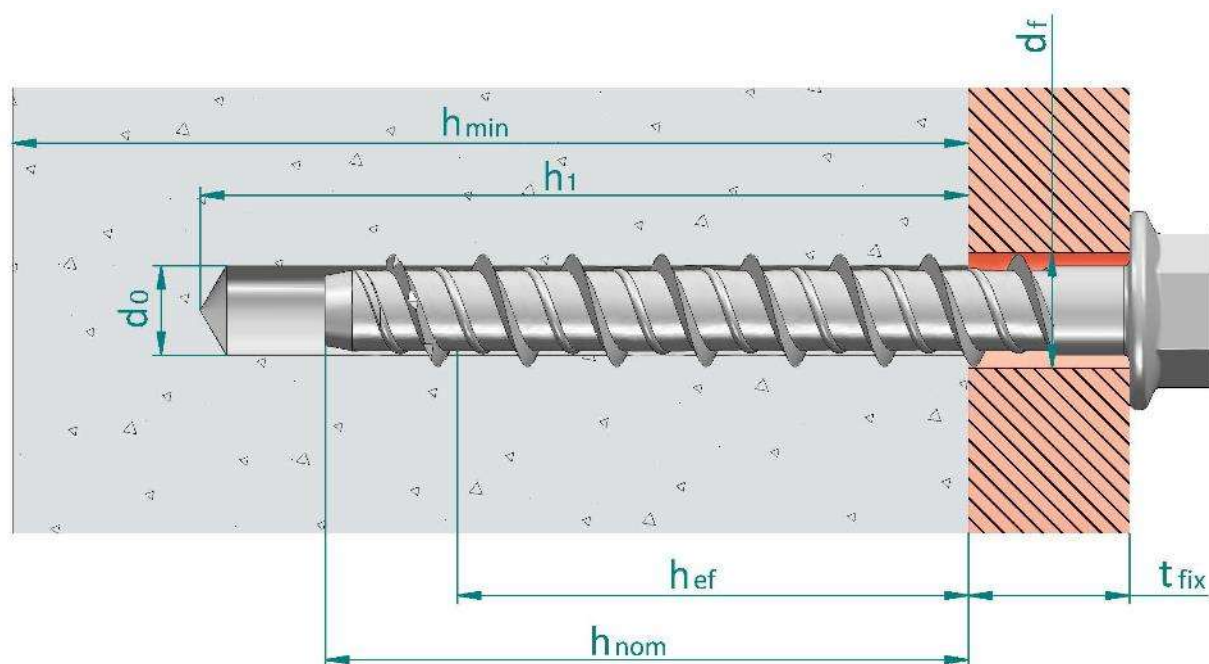

1. GAMA						
ITEM	CÓDIGO	MED.	FOTO	DESCRIPCION	MATERIAL	RECUBRIMIENTO
1	TXE	Ø6 - Ø12		Cabeza hexagonal con arandela estampada	Acero inoxidable, grado A4	
2	TXA	Ø6 - Ø10		Cabeza avellanada	Acero inoxidable, grado A4	
3	TXT	Ø6		Cabeza "Truss"	Acero inoxidable, grado A4	
4	TXP	Ø6 - Ø8		Cabeza "Pan"	Acero inoxidable, grado A4	
5	TXF	Ø6		Cabeza con manguito	Acero inoxidable, grado A4	
6	TXD	Ø6 - Ø12		Cabeza esférica	Acero inoxidable, grado A4	

2. DATOS INSTALACIÓN**2.1. PLANO DE INSTALACIÓN**

- d_0 : Diámetro nominal de broca
- d_f : Diámetro del taladro de paso en la placa de anclaje
- h_{ef} : Profundidad efectiva del anclaje
- h_1 : Profundidad del agujero
- h_{nom} : Profundidad de instalación en el hormigón
- h_{min} : Espesor mínimo del elemento de hormigón
- t_{fix} : Espesor de la placa de anclaje

2.2. HOMOLOGACION PARA CARGAS SISMICAS

Familia	Código	Medida	Homologado	C1	C2
[--]	[--]	[--]	ETA	[--]	[--]
TXE	TXE06040	Ø6 x 40	✓	--	--
	TXE06060	Ø6 x 60	✓	✓	--
	TXE08070	Ø8 x 70	✓	✓	--
	TXE08080	Ø8 x 80	✓	✓	--
	TXE08090	Ø8 x 90	✓	✓	--
	TXE08105	Ø8 x 105	✓	✓	--
	TXE10070	Ø10 x 70	✓	✓	--
	TXE10090	Ø10 x 90	✓	✓	--
	TXE10100	Ø10 x 100	✓	✓	--
	TXE10120	Ø10 x 120	✓	✓	--
	TXE12080	Ø12 x 80	✓	✓	--
TXE12110	Ø12 x 110	✓	✓	--	
TXA	TXA06050	Ø6 x 50	✓	--	--
	TXA06060	Ø6 x 60	✓	✓	--
	TXA06080	Ø6 x 80	✓	✓	--
	TXA06100	Ø6 x 100	✓	✓	--
	TXA08060	Ø8 x 60	✓	✓	--
	TXA08080	Ø8 x 80	✓	✓	--
	TXA08120	Ø8 x 120	✓	✓	--
	TXA10070	Ø10 x 70	✓	✓	--
	TXA10090	Ø10 x 90	✓	✓	--
TXA10120	Ø10 x 120	✓	✓	--	
TXT	TXT06040	Ø6 x 40	✓	--	--
	TXT06050	Ø6 x 50	✓	--	--
	TXT06060	Ø6 x 60	✓	✓	--
	TXT06080	Ø6 x 80	✓	✓	--
	TXT06100	Ø6 x 100	✓	✓	--
TXP	TXP06050	Ø6 x 50	✓	--	--
	TXP06060	Ø6 x 60	✓	✓	--
	TXP06080	Ø6 x 80	✓	✓	--
	TXP06100	Ø6 x 100	✓	✓	--
	TXP08060	Ø8 x 60	✓	✓	--
TXP08080	Ø8 x 80	✓	✓	--	
TXF	TXF06040C	Ø6 x 40(M8-M10)	✓	--	--
TXD	TXD06050	Ø6 x 50	✓	--	--
	TXD08075	Ø8 x 75	✓	✓	--
	TXD10075	Ø10 x 75	✓	✓	--
	TXD12100	Ø12 x 100	✓	✓	--

3.PARAMETROS DE INSTALACIÓN

Parámetros de instalación generales										Profundidad de instalación estándar (h _{ef, std})								Profundidad de instalación reducida (h _{ef, red})									
Familia	Código	Medida	Homologado	Diámetro de broca	Diámetro del agujero del espesor a fijar	Llave de instalación	Par de instalación máximo	Distancia mínima entre anclajes	Distancia mínima al borde	Esesor mínimo de hormigón	Profundidad del taladro / Profundidad limpieza con broca	Profundidad instalación	Profundidad efectiva	Esesor a fijar	Distancia crítica entre ejes (cono)	Distancia crítica al borde(cono)	Distancia crítica entre ejes (fisuración)	Distancia crítica al borde(fisuración)	Esesor mínimo de hormigón	Profundidad del taladro / Profundidad limpieza con broca	Profundidad instalación	Profundidad efectiva	Esesor a fijar	Distancia crítica entre ejes (cono)	Distancia crítica al borde(cono)	Distancia crítica entre ejes (fisuración)	Distancia crítica al borde(fisuración)
[--]	[--]	[--]	ETA	d ₀ [mm]	d _f [mm]	SW/Tx [--]	T _{inst} [Nm]	S _{min} [mm]	C _{min} [mm]	h _{min} [mm]	h ₁ /h _{1,bit} [mm]	h _{nom} [mm]	h _{ef} [mm]	t _{fix} [mm]	S _{cr,N} [mm]	C _{cr,N} [mm]	S _{cr,sp} [mm]	C _{cr,sp} [mm]	h _{min} [mm]	h ₁ /h _{1,bit} [mm]	h _{nom} [mm]	h _{ef} [mm]	t _{fix} [mm]	S _{cr,N} [mm]	C _{cr,N} [mm]	S _{cr,sp} [mm]	C _{cr,sp} [mm]
TXE	TXE06040	Ø6 x 40	✓	6	7,5 - 9	SW 10	10	35	35	--	--	--	--	--	--	--	--	--	80	45/57	35	26,0	5	78	39	90	45
	TXE06060	Ø6 x 60	✓							25																	
	TXE08070	Ø8 x 70	✓	8	10,1 - 12	SW 13	20	35	35	80	75/91	65	50,5	5	152	76	220	110	80	60/76	50	37,5	20	113	57	130	65
	TXE08080	Ø8 x 80	✓											30													
	TXE08090	Ø8 x 90	✓											40													
	TXE08105	Ø8 x 105	✓											55													
	TXE10070	Ø10 x 70	✓	10	12,3 - 14	SW 15	30	50	40	--	--	--	--	--	--	--	--	--	80	65/85	55	41,5	15	125	63	140	70
	TXE10090	Ø10 x 90	✓							35																	
	TXE10100	Ø10 x 100	✓							45																	
	TXE10120	Ø10 x 120	✓							65																	
TXE12080	Ø12 x 80	✓	12	14,4 - 16	SW 18	50	75	45	--	--	--	--	--	--	--	--	--	120	90/114	75	58,0	5	174	87	190	95	
TXE12110	Ø12 x 110	✓							35																		
TXA	TXA06050	Ø6 x 50	✓	6	7,5 - 9	TX30	10	35	35	--	--	--	--	--	--	--	--	--	80	45/57	35	26,0	15	78	39	90	45
	TXA06060	Ø6 x 60	✓							25																	
	TXA06080	Ø6 x 80	✓							45																	
	TXA06100	Ø6 x 100	✓							65																	
	TXA08060	Ø8 x 60	✓	8	10,1 - 12	TX45	20	35	35	--	--	--	--	--	--	--	--	--	80	60/76	50	37,5	10	113	57	130	65
	TXA08080	Ø8 x 80	✓							30																	
	TXA08120	Ø8 x 120	✓							40																	
	TXA10070	Ø10 x 70	✓							15																	
	TXA10090	Ø10 x 90	✓	10	12,3 - 14	TX50	30	50	40	--	--	--	--	--	--	--	--	--	80	65/85	55	41,5	5	125	63	140	70
TXA10120	Ø10 x 120	✓	35																								
			65																								
TXT	TXT06040	Ø6 x 40	✓	6	7,5 - 9	TX30	10	35	35	--	--	--	--	--	--	--	--	--	80	45/57	35	26,0	5	78	39	90	45
	TXT06050	Ø6 x 50	✓							15																	
	TXT06060	Ø6 x 60	✓							25																	
	TXT06080	Ø6 x 80	✓							45																	
	TXT06100	Ø6 x 100	✓							65																	

Parámetros de instalación generales										Profundidad de instalación estándar ($h_{ef, std}$)								Profundidad de instalación reducida ($h_{ef, red}$)									
Familia	Código	Medida	Homologado	Diámetro de broca	Diámetro del agujero del espesor a fijar	Llave de instalación	Par de instalación máximo	Distancia mínima entre anclajes	Distancia mínima al borde	Esesor mínimo de hormigón	Profundidad del taladro / Profundidad limpieza con broca	Profundidad instalación	Profundidad efectiva	Esesor a fijar	Distancia crítica entre ejes (cono)	Distancia crítica al borde (cono)	Distancia crítica entre ejes (fisuración)	Distancia crítica al borde (fisuración)	Esesor mínimo de hormigón	Profundidad del taladro / Profundidad limpieza con broca	Profundidad instalación	Profundidad efectiva	Esesor a fijar	Distancia crítica entre ejes (cono)	Distancia crítica al borde (cono)	Distancia crítica entre ejes (fisuración)	Distancia crítica al borde (fisuración)
[--]	[--]	[--]	ETA	d_0 [mm]	d_f [mm]	SW/Tx [--]	T_{inst} [Nm]	S_{min} [mm]	C_{min} [mm]	h_{min} [mm]	$h_1 / h_{1,bit}$ [mm]	h_{nom} [mm]	h_{ef} [mm]	t_{fix} [mm]	$S_{cr,N}$ [mm]	$C_{cr,N}$ [mm]	$S_{cr,sp}$ [mm]	$C_{cr,sp}$ [mm]	h_{min} [mm]	$h_1 / h_{1,bit}$ [mm]	h_{nom} [mm]	h_{ef} [mm]	t_{fix} [mm]	$S_{cr,N}$ [mm]	$C_{cr,N}$ [mm]	$S_{cr,sp}$ [mm]	$C_{cr,sp}$ [mm]
TXP	TXP06050	Ø6 x 50	✓	6	7,5 - 9	TX40	10	35	35	--	--	--	--	--	--	--	--	--	80	45/57	35	26,0	5	78	39	90	45
	TXP06060	Ø6 x 60	✓							15																	
	TXP06080	Ø6 x 80	✓							25	129	65	190	95	35												
	TXP06100	Ø6 x 100	✓							45	55																
	TXP08060	Ø8 x 60	✓							8	10,1 - 12	TX45	20	35	35	80	75/91	65					50,5				
	TXP08080	Ø8 x 80	✓	40																							
TXF	TXF06040C	Ø6 x 40 (M8-M10)	✓	6	--	SW 13	10	35	35	--	--	--	--	--	--	--	--	--	80	45/57	35	26,0	5	78	39	90	45
TXD	TXD06050	Ø6 x 50	✓	6	7,5 - 9	SW 10	10	35	35	--	--	--	--	--	--	--	--	--	80	45/57	35	26,0	15	78	39	90	45
	TXD08075	Ø8 x 75	✓	8	10,1 - 12	SW 13	20	35	35	80	75/91	65	50,5	10	152	76	220	110	80	60/76	50	37,5	25	113	57	130	65
	TXD10075	Ø10 x 75	✓	10	12,3 - 14	SW 15	30	50	40	--	--	--	--	--	--	--	--	--	80	65/85	55	41,5	20	125	63	140	70
	TXD12100	Ø12 x 100	✓	12	14,4 - 16	SW 18	50	75	45	--	--	--	--	--	--	--	--	--	120	90/114	75	58,0	25	174	87	190	95

4. PROCESO DE INSTALACIÓN

4.1 INSTALACIÓN EN HORMIGÓN

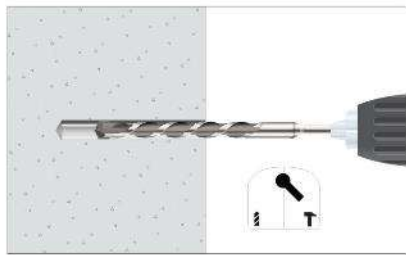

1. TALADRAR

Comprobar que el hormigón esté bien compactado y sin poros significativos.

Admisible en taladros secos, húmedos o inundados.

Taladro en posición percusión o martillo.

Taladrar a diámetro y profundidad especificados.



2. SOPLAR Y LIMPIAR

Limpiar el agujero de restos de polvo y fragmentos del taladrado según indicaciones del gráfico.

Utilizar bomba de aire y cepillo.

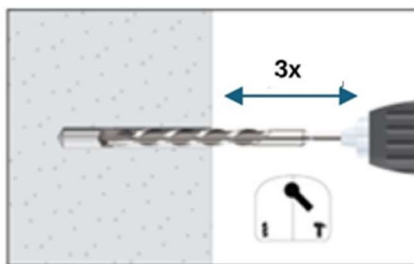

2 b) LIMPIEZA CON BROCA

Alternativamente a 2.a):

- Instalaciones hacia arriba: no se requiere limpieza.
- Instalaciones en horizontal o hacia abajo; no se requiere limpieza si se taladra el material base a una profundidad $h_{1,bit}$, y luego del proceso de taladrado la broca se introduce hacia adentro y hacia fuera 3 veces en modo rotatorio y con el modo martillo activado.

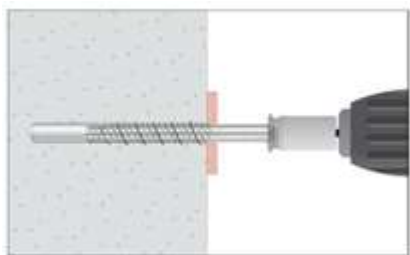

3. INSTALAR

Utilizar una llave de impacto que no exceda el torque máximo especificado en las tablas anteriores.

Utilizar el vaso o punta adecuado para cada medida.

La instalación debe hacerse a través del material a fijar.

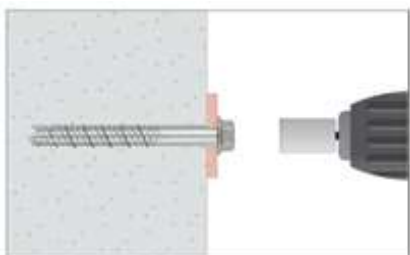

4. APLICAR EL PAR DE APRIETE

Insertar el anclaje en el agujero hasta que la cabeza quede enrasada con la superficie del material a fijar.

El anclaje tiene que ser ajustado después de la instalación.

5. RESISTENCIAS

Resistencias en hormigón C20/25 para un anclaje aislado sin efectos de distancia al borde ni de distancias entre anclajes es la indicada en la siguiente tabla:

Los valores subrayados y en cursiva indican fallo del acero, los valores en **negrita** indican fallo por hormigón y el resto indica fallo por extracción.
1 KN ≈ 100 kg

5.1 RESISTENCIAS CARACTERÍSTICAS (APLICACIONES ESTRUCTURALES) [kN]

Parámetros generales				Hormigón no fisurado				Hormigón fisurado			
Familia	Código	Medida	Homologado ETA	Tracción $N_{Rk, ucr}$		Cortadura $V_{Rk, ucr}$		Tracción $N_{Rk, cr}$		Cortadura $V_{Rk, cr}$	
				($h_{ef, std}$)	($h_{ef, red}$)	($h_{ef, std}$)	($h_{ef, red}$)	($h_{ef, std}$)	($h_{ef, red}$)	($h_{ef, std}$)	($h_{ef, red}$)
TXE	TXE06040	Ø6 x 40	✓	--	5,50	--	<u>8,79</u>	--	1,00	--	8,54
	TXE06060	Ø6 x 60	✓	12,00	5,50	<u>8,79</u>	<u>8,79</u>	7,50	1,00	10,20	8,54
	TXE08070	Ø8 x 70	✓	17,65	10,00	<u>14,65</u>	<u>14,65</u>	12,36	5,00	17,18	13,52
	TXE08080	Ø8 x 80	✓								
	TXE08090	Ø8 x 90	✓								
	TXE08105	Ø8 x 105	✓								
	TXE10070	Ø10 x 70	✓	--	13,15	--	24,07	--	9,21	--	16,85
	TXE10090	Ø10 x 90	✓	26,98	13,15	<u>24,06</u>	24,07	18,89	9,21	<u>24,06</u>	16,85
	TXE10100	Ø10 x 100	✓								
	TXE10120	Ø10 x 120	✓								
TXE12080	Ø12 x 80	✓	--	21,73	--	<u>34,84</u>	--	14,10	--	33,31	
TXE12110	Ø12 x 110	✓	37,54	21,73	<u>34,84</u>	<u>34,84</u>	26,27	14,10	<u>34,84</u>	33,31	
TXA	TXA06050	Ø6 x 50	✓	--	5,50	--	<u>8,79</u>	--	1,00	--	8,54
	TXA06060	Ø6 x 60	✓	12,00	5,50	<u>8,79</u>	<u>8,79</u>	7,50	1,00	10,20	8,54
	TXA06080	Ø6 x 80	✓								
	TXA06100	Ø6 x 100	✓								
	TXA08060	Ø8 x 60	✓								
	TXA08080	Ø8 x 80	✓	17,65	10,00	<u>14,65</u>	<u>14,65</u>	12,36	5,00	17,18	13,52
	TXA08120	Ø8 x 120	✓								
	TXA10070	Ø10 x 70	✓	--	13,15	--	24,07	--	9,21	--	16,85
TXA10090	Ø10 x 90	✓	26,98	13,15	<u>24,06</u>	24,07	18,89	9,21	<u>24,06</u>	16,85	
TXA10120	Ø10 x 120	✓									
TXT	TXT06040	Ø6 x 40	✓	--	5,50	--	<u>8,79</u>	--	1,00	--	8,54
	TXT06050	Ø6 x 50	✓	12,00	5,50	<u>8,79</u>	<u>8,79</u>	7,50	1,00	10,20	8,54
	TXT06060	Ø6 x 60	✓								
	TXT06080	Ø6 x 80	✓								
	TXT06100	Ø6 x 100	✓								
TXP	TXP06050	Ø6 x 50	✓	--	5,50	--	<u>8,79</u>	--	1,00	--	8,54
	TXP06060	Ø6 x 60	✓	12,00	5,50	<u>8,79</u>	<u>8,79</u>	7,50	1,00	10,20	8,54
	TXP06080	Ø6 x 80	✓								
	TXP06100	Ø6 x 100	✓								
	TXP08060	Ø8 x 60	✓	--	10,00	--	<u>14,65</u>	--	5,00	--	13,52
	TXP08080	Ø8 x 80	✓	17,65	10,00	<u>14,65</u>	<u>14,65</u>	12,36	5,00	17,18	13,52
TXF	TXF06040C	Ø6 x 40 (M8-M10)	✓	--	5,50	--	--	--	1,00	--	--
TXD	TXD06050	Ø6 x 50	✓	--	5,50	--	<u>8,79</u>	--	1,00	--	8,54
	TXD08075	Ø8 x 75	✓	17,65	10,00	<u>14,65</u>	<u>14,65</u>	12,36	5,00	17,18	13,52
	TXD10075	Ø10 x 75	✓	--	13,15	--	24,07	--	9,21	--	16,85
	TXD12100	Ø12 x 100	✓	--	21,73	--	<u>34,84</u>	--	14,10	--	33,31

5.2 RESISTENCIAS DE CALCULO (APLICACIONES ESTRUCTURALES) [kN]

Parámetros generales				Hormigón no fisurado				Hormigón fisurado			
Familia	Código	Medida	Homologado ETA	Tracción $N_{Rk, ucr}$		Cortadura $V_{Rk, ucr}$		Tracción $N_{Rk, cr}$		Cortadura $V_{Rk, cr}$	
				($h_{ef, std}$)	($h_{ef, red}$)	($h_{ef, std}$)	($h_{ef, red}$)	($h_{ef, std}$)	($h_{ef, red}$)	($h_{ef, std}$)	($h_{ef, red}$)
TXE	TXE06040	Ø6 x 40	✓	--	3,06	--	<u>7,03</u>	--	0,56	--	5,69
	TXE06060	Ø6 x 60	✓	6,67	3,06	<u>7,03</u>	<u>7,03</u>	4,17	0,56	6,80	5,69
	TXE08070	Ø8 x 70	✓	9,81	5,56	<u>11,72</u>	<u>11,72</u>	6,87	2,78	11,45	9,01
	TXE08080	Ø8 x 80	✓								
	TXE08090	Ø8 x 90	✓								
	TXE08105	Ø8 x 105	✓	14,99	7,31	<u>19,25</u>	16,04	10,49	5,11	<u>19,25</u>	11,23
	TXE10070	Ø10 x 70	✓								
	TXE10090	Ø10 x 90	✓								
	TXE10100	Ø10 x 100	✓	14,99	7,31	<u>19,25</u>	16,04	10,49	5,11	<u>19,25</u>	11,23
	TXE10120	Ø10 x 120	✓								
TXE12080	Ø12 x 80	✓									
TXE12110	Ø12 x 110	✓	25,02	12,07	<u>27,87</u>	<u>27,87</u>	17,52	7,83	<u>27,87</u>	22,21	
TXA	TXA06050	Ø6 x 50	✓	--	3,06	--	<u>7,03</u>	--	0,56	--	5,69
	TXA06060	Ø6 x 60	✓	6,67	3,06	<u>7,03</u>	<u>7,03</u>	4,17	0,56	6,80	5,69
	TXA06080	Ø6 x 80	✓								
	TXA06100	Ø6 x 100	✓								
	TXA08060	Ø8 x 60	✓	--	5,56	--	--	--	2,78	--	9,01
	TXA08080	Ø8 x 80	✓	9,81	5,56	<u>11,72</u>	<u>11,72</u>	6,87	2,78	11,45	9,01
	TXA08120	Ø8 x 120	✓								
	TXA10070	Ø10 x 70	✓								
	TXA10090	Ø10 x 90	✓	14,99	7,31	<u>19,25</u>	16,04	10,49	5,11	<u>19,25</u>	11,23
TXA10120	Ø10 x 120	✓									
TXT	TXT06040	Ø6 x 40	✓	--	3,06	--	<u>7,03</u>	--	0,56	--	5,69
	TXT06050	Ø6 x 50	✓	6,67	3,06	<u>7,03</u>	<u>7,03</u>	4,17	0,56	6,80	5,69
	TXT06060	Ø6 x 60	✓								
	TXT06080	Ø6 x 80	✓								
	TXT06100	Ø6 x 100	✓								
TXP	TXP06050	Ø6 x 50	✓	--	3,06	--	<u>7,03</u>	--	0,56	--	5,69
	TXP06060	Ø6 x 60	✓	6,67	3,06	<u>7,03</u>	<u>7,03</u>	4,17	0,56	6,80	5,69
	TXP06080	Ø6 x 80	✓								
	TXP06100	Ø6 x 100	✓								
	TXP08060	Ø8 x 60	✓	--	5,56	--	<u>11,72</u>	--	2,78	--	9,01
	TXP08080	Ø8 x 80	✓	9,81	5,56	<u>11,72</u>	<u>11,72</u>	6,87	2,78	11,45	9,01
TXF	TXF06040C	Ø6 x 40 (M8-M10)	✓	--	3,06	--	--	--	0,56	--	--
TXD	TXD06050	Ø6 x 50	✓	--	3,06	--	<u>7,03</u>	--	0,56	--	5,69
	TXD08075	Ø8 x 75	✓	9,81	5,56	<u>11,72</u>	<u>11,72</u>	6,87	2,78	11,45	9,01
	TXD10075	Ø10 x 75	✓	--	7,31	--	16,04	--	5,11	--	11,23
	TXD12100	Ø12 x 100	✓	--	12,07	--	<u>27,87</u>	--	7,83	--	22,21

5.3 CARGAS MAXIMAS RECOMENDADAS (APLICACIONES ESTRUCTURALES) [kN] (con $\gamma F= 1.4$) [kN]

Parámetros generales				Hormigón no fisurado				Hormigón fisurado			
Familia	Código	Medida	Homologado ETA	Tracción $N_{Rk, ucr}$		Cortadura $V_{Rk, ucr}$		Tracción $N_{Rk, cr}$		Cortadura $V_{Rk, cr}$	
				($h_{ef, std}$)	($h_{ef, red}$)	($h_{ef, std}$)	($h_{ef, red}$)	($h_{ef, std}$)	($h_{ef, red}$)	($h_{ef, std}$)	($h_{ef, red}$)
TXE	TXE06040	Ø6 x 40	✓	--	2,18	--	<u>5,02</u>	--	0,40	--	4,07
	TXE06060	Ø6 x 60	✓	4,76	2,18	<u>5,02</u>	<u>5,02</u>	2,98	0,40	4,85	4,07
	TXE08070	Ø8 x 70	✓	7,01	3,97	<u>8,37</u>	<u>8,37</u>	4,90	1,98	8,18	6,44
	TXE08080	Ø8 x 80	✓								
	TXE08090	Ø8 x 90	✓								
	TXE08105	Ø8 x 105	✓	10,71	5,22	--	11,46	--	3,65	--	8,02
	TXE10070	Ø10 x 70	✓								
	TXE10090	Ø10 x 90	✓								
	TXE10100	Ø10 x 100	✓	10,71	5,22	<u>13,75</u>	11,46	7,49	3,65	<u>13,75</u>	8,02
	TXE10120	Ø10 x 120	✓								
TXE12080	Ø12 x 80	✓	--	8,62	--	<u>19,91</u>	--	5,60	--	15,86	
TXE12110	Ø12 x 110	✓	17,87	8,62	<u>19,91</u>	<u>19,91</u>	12,51	5,60	<u>19,91</u>	15,86	
TXA	TXA06050	Ø6 x 50	✓	--	2,18	--	<u>5,02</u>	--	0,40	--	4,07
	TXA06060	Ø6 x 60	✓	4,76	2,18	<u>5,02</u>	<u>5,02</u>	2,98	0,40	4,85	4,07
	TXA06080	Ø6 x 80	✓								
	TXA06100	Ø6 x 100	✓								
	TXA08060	Ø8 x 60	✓	--	3,97	--	<u>8,37</u>	--	1,98	--	6,44
	TXA08080	Ø8 x 80	✓	7,01	3,97	<u>8,37</u>	<u>8,37</u>	4,90	1,98	8,18	6,44
	TXA08120	Ø8 x 120	✓								
	TXA10070	Ø10 x 70	✓	--	5,22	--	11,46	--	3,65	--	8,02
	TXA10090	Ø10 x 90	✓	10,71	5,22	<u>13,75</u>	11,46	7,49	3,65	<u>13,75</u>	8,02
TXA10120	Ø10 x 120	✓									
TXT	TXT06040	Ø6 x 40	✓	--	2,18	--	<u>5,02</u>	--	0,40	--	4,07
	TXT06050	Ø6 x 50	✓	4,76	2,18	<u>5,02</u>	<u>5,02</u>	2,98	0,40	4,85	4,07
	TXT06060	Ø6 x 60	✓								
	TXT06080	Ø6 x 80	✓								
	TXT06100	Ø6 x 100	✓	--	2,18	--	<u>5,02</u>	--	0,40	--	4,07
TXP	TXP06050	Ø6 x 50	✓	4,76	2,18	<u>5,02</u>	<u>5,02</u>	2,98	0,40	4,85	4,07
	TXP06060	Ø6 x 60	✓								
	TXP06080	Ø6 x 80	✓								
	TXP06100	Ø6 x 100	✓	--	3,97	--	<u>8,37</u>	--	1,98	--	6,44
	TXP08060	Ø8 x 60	✓	7,01	3,97	<u>8,37</u>	<u>8,37</u>	4,90	1,98	8,18	6,44
	TXP08080	Ø8 x 80	✓								
TXF	TXF06040C	Ø6 x 40 (M8-M10)	✓	--	2,18	--	--	--	0,40	--	--
TXD	TXD06050	Ø6 x 50	✓	--	2,18	--	<u>5,02</u>	--	0,40	--	4,07
	TXD08075	Ø8 x 75	✓	7,01	3,97	<u>8,37</u>	<u>8,37</u>	4,90	1,98	8,18	6,44
	TXD10075	Ø10 x 75	✓	--	5,22	--	11,46	--	3,65	--	8,02
	TXD12100	Ø12 x 100	✓	--	8,62	--	<u>19,91</u>	--	5,60	--	15,86

**COEFICIENTES DE MAYORACIÓN A EXTRACCIÓN
PARA CARGA A TRACCIÓN EN HORMIGONES DE ALTA RESISTENCIA ψ_c**

Diámetro	Ø6		Ø8		Ø10		Ø12	
	($h_{ef, red}$)	($h_{ef, std}$)	($h_{ef, red}$)	($h_{ef, std}$)	($h_{ef, 1}$)	($h_{ef, 3}$)	($h_{ef, red}$)	($h_{ef, std}$)
C30/37	1,12	1,06	1,10	1,08	1,08	1,08	1,10	1,08
C40/50	1,21	1,10	1,17	1,15	1,14	1,14	1,18	1,15
C50/60	1,29	1,14	1,23	1,19	1,19	1,18	1,25	1,19

6. DOCUMENTACION OFICIAL

A través de nuestro departamento comercial o de nuestra página web www.indexfix.com puede obtener los siguientes documentos:

- Homologación europea ETA 20/0046 para instalación en hormigón fisurado y no fisurado según guía EAD 330232-02-0601, opción 1, de $\varnothing 6$ a $\varnothing 12$.
- Declaración de prestaciones DoP THE.
- Certificado VdS CEA 4001:2021-01(07) *Guidelines for sprinklers systems. Planning and installation for applications of water extinguishing systems on concrete elements* de $\varnothing 8$ a $\varnothing 12$.
- Disponible para el programa de cálculo de anclajes INDEXcal.