









CARACTERÍSTICAS Y APLICACIONES

- Tacos para la fijación de sistemas de aislamiento térmico por el exterior.
- Variedad de longitudes (desde 70 mm hasta 300 mm), diámetros ($\varnothing 8$ y $\varnothing 10$) y espesores a fijar.
- Variedad de arandelas para diferentes tipos de aislamiento
- Diferentes materiales, acero y polipropileno
- Fijación rápida, con montaje a través del aislante a fijar, instalándose por golpe sobre el taco de nylon y posteriormente el clavo ya sea de plástico o metal.
- Tornillo para fijación sobre aislamiento para evitar puentes térmicos (TE).
- Apto para gran variedad de materiales base: hormigón, piedra, ladrillo macizo, ladrillo hueco, bloque hueco, etc.
- Homologación europea, ETA-21/0823, para uso en hormigón, hormigón aireado, ladrillos sílico calcáreos, ladrillos de arcillas, y bloque de hormigón.
- Válido para fijación de paneles de aislamiento térmico por el exterior de diferente naturaleza: Lanas minerales, poliestirenos, lana de vidrio, lana de roca, corcho, paneles de celulosa, etc.
- Ejemplos: rehabilitación de fachadas (SATE) y sistemas de aislamiento para todo tipo de fachadas.



MATERIALES BASE



1. GAMA				
ITEM	CÓDIGO	FOTO	COMPONENTE	MATERIAL
1	AIS		Taco de expansión plástico mono componente	Polipropileno
2	AIS-C		Taco de expansión plástico	Polipropileno
			Clavo de expansión plástico	Poliamida 6 reforzada con fibra de vidrio
3	AIS-S		Taco de expansión plástico	Polipropileno
			Clavo de expansión metálico	Acero al carbono cincado $\geq 5\mu\text{m}$
4	AIS-R		Arandela plástica	Polipropileno
5	AIS-W		Arandela plástica	Polipropileno
6	AIS-M		Taco de expansión metálico mono componente	Acero al carbono pregalvanizado
7	AIS-AM		Arandela metálica	Acero al carbono cincado $\geq 7\mu\text{m}$
8	TE		Tornillo plástico	Poliamida 6

2. DATOS DE INSTALACIÓN

AIS / AIS-C / AIS-S / AIS-M



$d_0 \times l_t$: dimensiones taco	[mm]
$\varnothing d \times l_v$: dimensiones clavo	[mm]
d_0 : diámetro del taladro / tamaño de broca	[mm]
$h_{ef} = h_{nom}$: profundidad efectiva = profundidad de instalación	[mm]
h_1 : profundidad mínima del taladro	[mm]
h_{min} : espesor mínimo del material base	[mm]
t_{fix} : espesor máximo a fijar	[mm]
$\varnothing D$: diámetro de la arandela	[mm]
S_{min} : distancia mínima entre anclajes	[mm]
C_{min} : distancia mínima al borde del material base	[mm]

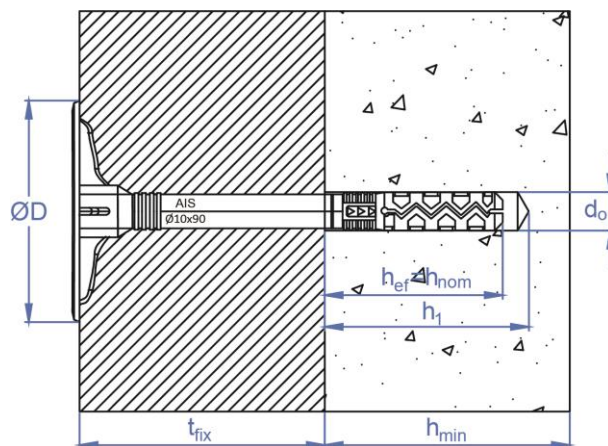

Datos de Instalación

CODIGO	ETA	$d_0 \times l_t$	$\varnothing d \times l_v$	d_0	$h_{ef} = h_{nom}$	h_1	h_{min}	t_{fix}	$\varnothing D$	S_{min}	C_{min}
		[mm]	[mm]								
AIS08080		8 x 80	--	8	30	30	50	50	34	100	100
AIS08100		8 x 100	--	8				70			
AIS08120		8 x 120	--	8				90			
AIS08140		8 x 140	--	8				110			
AISC10070 / AISS10070	✓	10 x 70	5,7 / 5,5 x 75	10	50	60	100	20	60	100	100
AISC10090 / AISS10090	✓	10 x 90	5,7 / 5,5 x 95	10				40			
AISC10100 / AISS10100	✓	10 x 100	5,7 / 5,5 x 105	10				50			
AISC10110*		10 x 110	5,7 / 5,5 x 115	10				60			
AISC10120 / AISS10120	✓	10 x 120	5,7 / 5,5 x 125	10				70			
AISC10130*		10 x 130	5,7 / 5,5 x 135	10				80			
AISC10140 / AISS10140	✓	10 x 140	5,7 / 5,5 x 145	10				90			
AISC10160 / AISS10160	✓	10 x 160	5,7 / 5,5 x 165	10				110			
AISC10180 / AISS10180	✓	10 x 180	5,7 / 5,5 x 185	10				130			
AISC10200 / AISS10200	✓	10 x 200	5,7 / 5,5 x 205	10				150			
AISC10220 / AISS10220	✓	10 x 220	5,7 / 5,5 x 225	10				170			
AISC10260 / AISS10260	✓	10 x 260	5,7 / 5,5 x 265	10				210			
AISM08090		8 x 90	--	8				40			
AISM08110		8 x 110	--	8	70						
AISM08120		8 x 120	--	8	80						
AISM08140		8 x 140	--	8	100						
AISM08170		8 x 170	--	8	130						
AISM08200		8 x 200	--	8	160						
AISM08250		8 x 250	--	8	210						
AISM08300		8 x 300	--	8	260						

*hasta fin de existencias

AIS-R / AIS-W / AIS-AM / TE



Datos de Instalación

CODIGO	ØD	Ød	L	L1
	[mm]	[mm]	[mm]	[mm]
AISR140	Ø140	11	--	--
AISW060	Ø60	6	--	--
AISAM085	Ø85	9	--	0,5
TE25050	25	--	50	--
TE25090		--	90	--

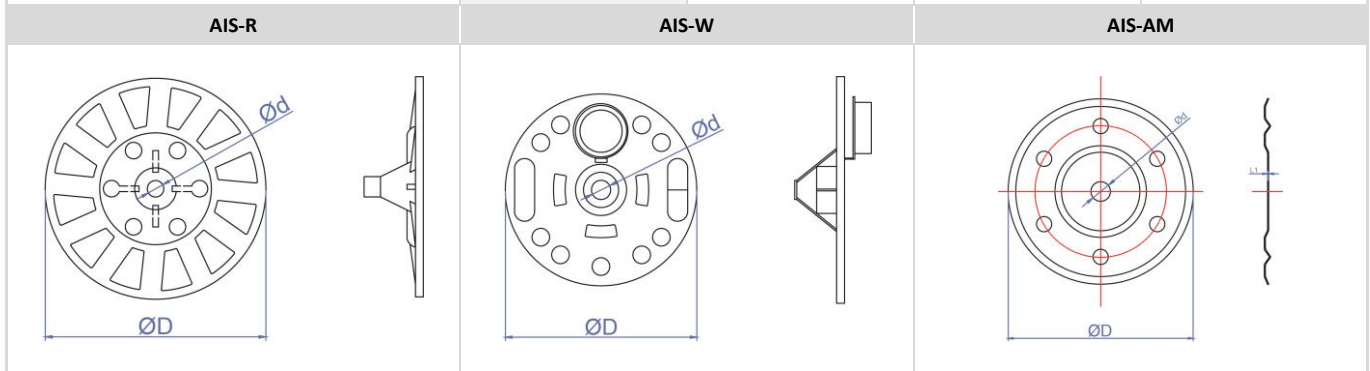

TE

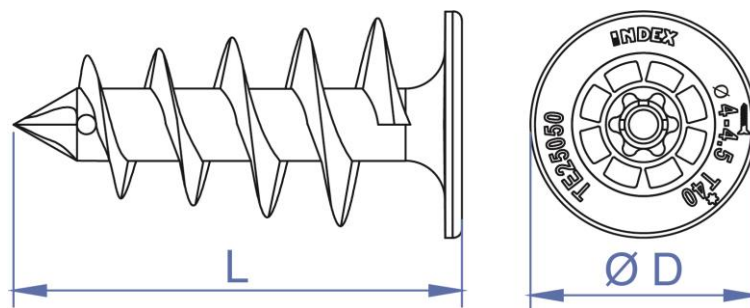

3. INSTALACIÓN DEL PRODUCTO

EN MATERIALES SOLIDOS Y HUECOS

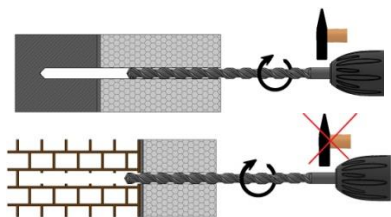

Taladrar al diámetro y profundidad especificada en las tablas anteriores. Taladro en posición percusión o martillo en caso de tratarse de materiales sólidos. En caso de materiales huecos, no emplear el taladro en modo percusión, para evitar dañar el interior del material base. Reducir la velocidad del taladro cuando se sospeche que la salida de la broca se encuentra próxima al interior hueco del material base.

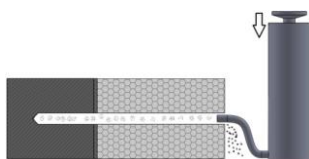

Limpiar el taladro de restos de polvo y fragmentos. Utilizar bomba de aire y cepillo.

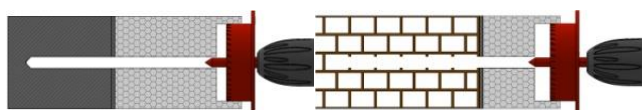

*En caso de realizar una instalación con avellanado utilizar un cortador para hacer un agujero en el aislamiento.

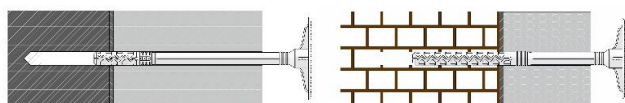

Insertar y colocar el taco a través del material a fijar, sin insertar el tornillo manualmente si es posible, sino utilizar un martillo.

ESTANDAR

CON AVELLANADO

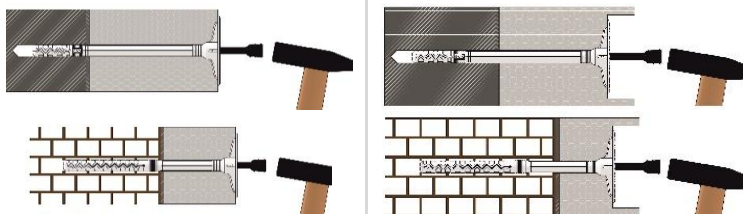

Insertar el clavo en el taco golpeando sobre éste hasta que el collarín del taco, toque el material a fijar.

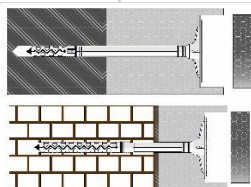

*En caso de realizar una instalación con avellanado colocar el tapón o parte del aislamiento cortada.

ESTANDAR

CON AVELLANADO

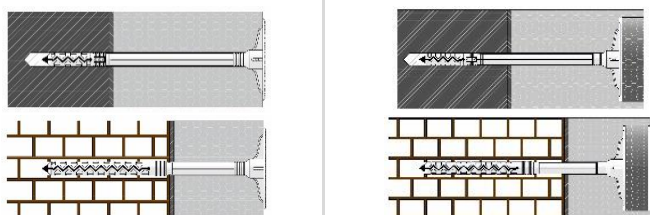

Instalación finalizada correctamente.

4. MATERIAL BASE

MATERIAL	FIGURA	METODO DE TALADRADO	NORMA	DENSIDAD ρ [kg/m ³]	RESISTENCIA MINIMA A COMPRESION (N/mm ²)
Hormigón		Rotación + percutor	EN 206	--	C12/15
Hormigón		Rotación + percutor	EN 206	--	C16/20 hasta C50/60
Ladrillo de arcilla MZ		Rotatorio + percutor	EN 771-1	$\geq 2,00$	≥ 20
Ladrillo silico-calcáreo KS		Rotatorio + percutor	EN 771-2	$\geq 2,00$	≥ 20
Termo arcilla perforada verticalmente		Rotación	EN 771-1	$\geq 0,80$	≥ 20
Bloque silico calcáreo hueco KSL		Rotatorio	EN 771-2	$\geq 1,60$	≥ 20
Bloque de hormigón ligero		Rotatorio	EN 771-3	$\geq 0,88$	≥ 20
Hormigón aireado AAC2		Rotación	EN 771-4	$\geq 0,35$	≥ 2

5. RESISTENCIAS

RESISTENCIAS CARACTERÍSTICAS [kN]

La resistencia característica en los materiales indicados, para un anclaje aislado (sin efectos de distancia al borde ni de distancias entre anclajes) es la indicada en la siguiente tabla:

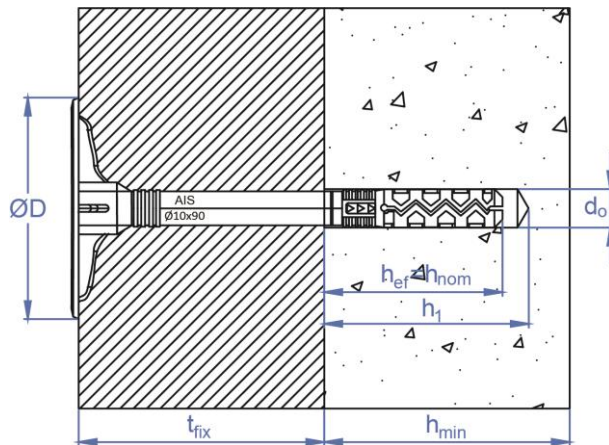

MATERIAL	FIGURA	RESISTENCIA CARACTERÍSTICA N _{Rk} [kN]				CARGA MÁXIMA RECOMENDADA N _{rec} [kN]			
		AIS	AIS-C	AIS-S	AIS-M	AIS	AIS-C	AIS-S	AIS-M
Hormigón C12/15		0,03	0,55	0,40	0,30	0,01	0,20	0,14	0,10
Hormigón C16/20 hasta C50/60		0,03	0,80	0,55	0,30	0,01	0,29	0,20	0,10
Ladrillo de arcilla MZ		--	1,00	0,65	--	--	0,36	0,23	--
Ladrillo silico-calcáreo KS		--	0,40	0,35	--	--	0,14	0,13	--
Termo arcilla perforada verticalmente		--	0,10	0,10	--	--	0,04	0,04	--
Bloque silico calcáreo hueco KSL		--	0,65	0,40	--	--	0,23	0,14	--
Bloque de hormigón ligero		--	0,20	0,30	--	--	0,07	0,11	--
Hormigón aireado AAC2		--	--	0,10	--	--	--	0,04	--

1kN ≈100kg

6. DOCUMENTACIÓN OFICIAL

A través de nuestro departamento comercial o directamente desde nuestra página web www.indexfix.com puede disponer de la siguiente documentación oficial:

- Homologación europea ETA-21/0823 Anclaje plástico de diámetro 10 para la fijación de sistemas de aislamiento térmico por el exterior