

### PSA-A

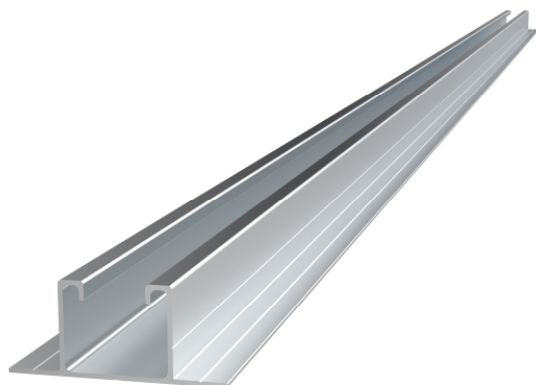

### DESCRIPTION DU PRODUIT

- Profilé à ailettes en aluminium

### CARACTÉRISTIQUES

- Profilé pour pose de panneaux solaires sur toitures inclinées.
- Profilé extrudé en alliage d'aluminium 6063 T6.
- Pour extérieurs.
- Conçu pour des systèmes de montage coplanaire.
- Options de montage du profilé en continu ou discontinu.
- Fixation directe sur pannes de toitures en tôle et panneau sandwich.
- Ailettes latérales avec rainure guide pour faciliter le perçage.
- Amplitude de la base de 80mm pour une fixation résistante.
- Hauteur du profilé de 35mm et haute résistance à la flexion.
- Épaisseur générale de 1,8mm.
- Rainures latérales pour le correct positionnement des vis d'union longitudinale.
- Canal central compatible avec accessoires INDEXTRUT.

### HOMOLOGATIONS



### APPLICATIONS / COMPLÉMENTS MONTAGE

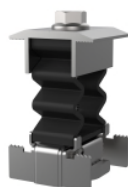

KFRSC3050 / KFRSCSN3050

S'utilise pour des **systèmes coplanaire d'aluminium de fixation directe**, comme élément structural sur lequel appuyer et fixer les panneaux solaires, aussi bien en format de profilé continu que discontinu.

Pour la fixation des panneaux directement sur le guide, on doit utiliser comme compléments de montage une des options suivantes :

1. Le kit **KFRSC3050 / KFRSCSN3050**, "Pince de fixation rapide".
2. L'ensemble de ces références :
  - 1 unité de **PGSA26 / PGSN26**, "Pince à profil".
  - 1 unité de **TURXA208**, "écrou rapide INDEXTRUT. Acier inoxydable A2".
  - 1 unité de **6921I08070**, vis DIN-6921 M8x70 écrou complet.



PGSA26 / PGSN26

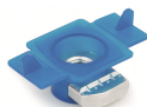

TURXA208



6921I08070

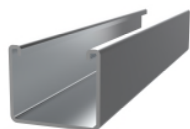





PSAUN200

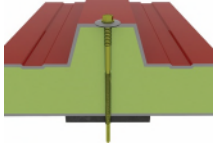

ABEI5519

Lorsque monté en format de profilé continu, pour réaliser les raccords longitudinaux entre les profilés on utilise le complément de montage **PSAUN200** "raccordement de profilé à ailettes en aluminium" la fixation se réalise au moyen de **ABEI5519** "vis auto perceuses DIN-7504-K" en inoxydable A2-70. Les vis se positionnent facilement grâce aux rainures latérales des profilés.

MATÉRIAU DE SUPPORT / COMPLÉMENTS DE FIXATION

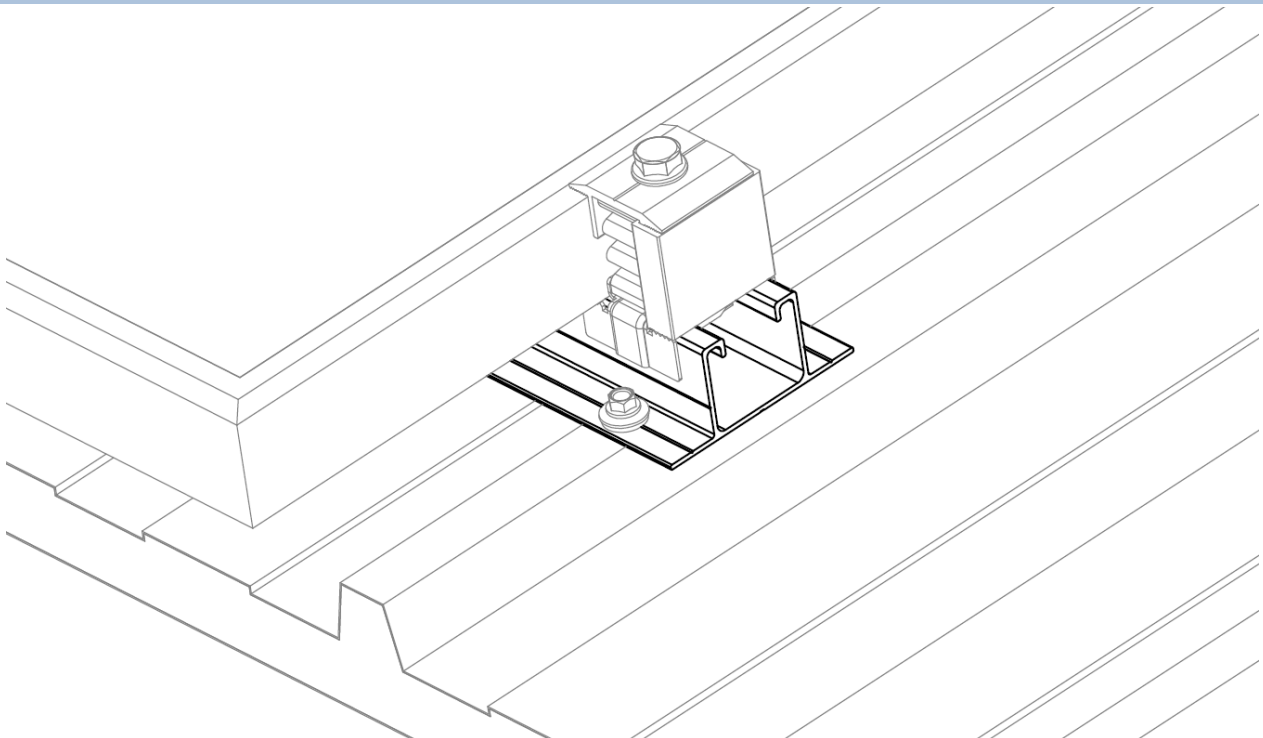

MATÉRIAU BASE		COMPLÉMENTS DE FIXATION		
				
	<p>Panneau sandwich</p>		<p>Tôle</p>	

EXEMPLE D'APPLICATION

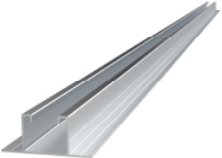

Exemple d'application 1: Fixation directe sur toiture avec vis de couture.

1. GAMME

ITEM	CODE	PHOTO	DESCRIPTION	LONGUEUR	MATÉRIAU
1	PSAA0400		Profilé à ailettes en aluminium	400 mm	 Aluminium 6063-T6
	PSAA1250			1250 mm	
	PSAA1875			1875 mm	
	PSAA2500			2500 mm	
	PSAA3625			3625 mm	
	PSAA4400			4400 mm	
	PSAA4800			4800 mm	

## 2. DONNÉES D'INSTALLATION

### 2.1 PSA-A

### Profile à ailettes en aluminium pour fixation directe.



Matériau	Compléments de montage		
 Aluminium 6063-T6	 KFRSC3050 / KFRSCN3050 Pince rapide	 PSAUN200 Raccordement de profilé à ailettes en aluminium	 ABEI5519 Vis DIN-7504-K A2
	 PGSA26 / PGSN26 Pince à profil	 TURXA208 Écrou rapide INDETRUT	 6921I08070 Vis DIN-6921 A2-70
Matériaux de support		Compléments de fixation	
 Tôle	 Panneau sandwich	 TAC-N / TAC-B Vis à coudre Atlantis/Bimétal	 CS-B Ruban d'étanchéité adhésif en butylène
		 DIN-7504-K RE NI + ARVUL Vis autoperceuse Atlantis C4-M	
		 RE-TE Rivet trebol étanche	

Tableau de dimensions

Code	A (mm)	B (mm)	C (mm)	D (mm)	E1 (mm)	E2 (mm)	F (mm)	G (mm)	H (mm)	L (mm)
PSAA0400	41	80	22	7	1,8	1,8	22	9,5	35	400
PSAA1250	41	80	22	7	1,8	1,8	22	9,5	35	1250
PSAA1875	41	80	22	7	1,8	1,8	22	9,5	35	1875
PSAA2500	41	80	22	7	1,8	1,8	22	9,5	35	2500
PSAA3625	41	80	22	7	1,8	1,8	22	9,5	35	3625
PSAA4400	41	80	22	7	1,8	1,8	22	9,5	35	4400
PSAA4800	41	80	22	7	1,8	1,8	22	9,5	35	4800

Dessin

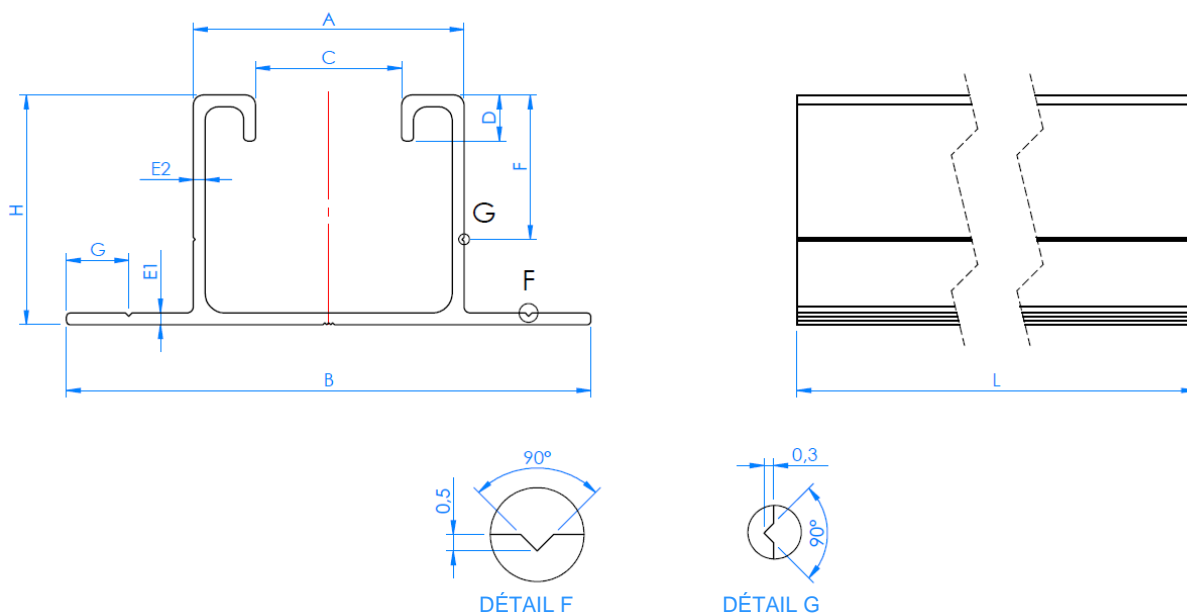

**Propriétés mécaniques matériau**

	Limite élastique $F_{y0,2}$ (N/mm <sup>2</sup> )	Charge de rupture $F_u$ (N/mm <sup>2</sup> )	Module élastique $E$ (N/mm <sup>2</sup> )	Module élastique transversal $G$ (N/mm <sup>2</sup> )	Coef. de dilatation linéaire $\alpha_L$ ( $\mu\text{m} / \text{mK}$ )	Poids spécifique $\rho$ (Kg/m <sup>3</sup> )
Aluminium EN AW-6063-T6	170	215	69.500	26.100	23,5	2.700

**Propriétés mécaniques profilé.**

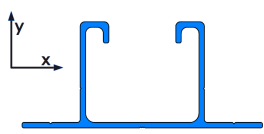
	Zone $S$ (cm <sup>2</sup> )	mmt. d'inertie $I_x$ (cm <sup>4</sup> )	mmt. d'inertie $I_y$ (cm <sup>4</sup> )	mmt. résistance $W_x$ (cm <sup>3</sup> )	mmt. résistance $W_y$ (cm <sup>3</sup> )	Poids linéaire $W$ (kg/m)
 <p>PSA-A</p>	3,14	5,43	13,33	2,40	3,33	0,85