

## GS-TC



## DESCRIPTION DU PRODUIT

Crochet de toit réglable pour tuile canal. Acier inoxydable A2

## CARACTÉRISTIQUES

- Produit préassemblé.
- Équerres fabriquées en AISI-304.
- Comprend 1 écrou DIN-6923 et 1 vis DIN-603 de M10 en finition acier inoxydable A2-70.
- Pour extérieurs.
- Pour toitures de tuiles.
- Réglable en hauteur sous la tuile.
- Deux positions de montage optionnels.
- Comprend un rainurage pour faciliter le réglage.
- Comprend 8 trous de fixation.
- Apte pour le montage sur la partie haute des tuiles.
- Évite le perçage des tuiles.
- Design spécial pour tuile courbe.

## APPLICATIONS / COMPLÉMENTS MONTAGE

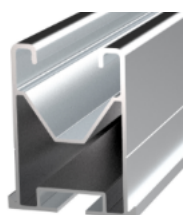

PSE-A



KFSFIM08

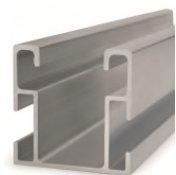

PSE-C



KFSFIM08 + PMOL +  
D603I08016 + D6923IM08



GP-XS











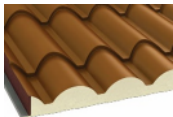



D603I08016 + D6923IM08

Dans le **système coplanaire assemblé d'aluminium**, pour montage de panneaux solaires, il s'utilise comme élément de fixation à une sous-structure sous toiture de tuiles. Pour le montage du **PSE-A** "profilé solaire d'aluminium pour fixation assemblée", sur chaque crochet de tuile on utilise, comme élément de montage, une unité de **KFSFIM08** "connecteur transversal pour fixation inférieure. Acier inoxydable A2".

Dans le **système coplanaire assemblé latéral d'aluminium**, pour montage de panneaux solaires, il s'utilise comme élément de fixation à une sous-structure sous toiture de tuiles. Pour le montage du **PSE-C** "profilé solaire d'aluminium pour fixation assemblée latérale", sur chaque crochet de tuile on utilise, comme élément de montage, une unité de **KFSFIM08** "connecteur transversal pour fixation inférieure. Acier inoxydable A2", une unité de **PMOL1012** "Plaque en aluminium en forme de L pour la fixation latérale", une unité de **D603I08016** "vis DIN-603. Tête ronde et cou carré. Acier inoxydable A2" et une unité de **D6923IM08** "écrou hexagonal à embase crantée. DIN-6923. Acier inoxydable A2", tous les deux avec finition en acier inoxydable A2-70.

Dans le **système coplanaire d'acier Atlantis**, pour montage de panneaux solaires, il s'utilise comme élément de fixation à une sous-structure sous toiture de tuiles. Pour le montage du **GP-XS** "rail solaire perforé INDEXTRUT. Atlantis C4-M", sur chaque crochet de tuile on utilise les compléments de montage suivants : une unité de **D603I08016** "vis DIN-603. Tête ronde et cou carré. Acier inoxydable A2" et une unité de **D6923IM08** "écrou hexagonal à embase crantée. DIN-6923. Acier inoxydable A2", tous les deux avec finition en acier inoxydable A2-70.

TOITURE / SOUS-STRUCTURE / FIXATION						
TOITURE	 <p>TUILE</p>	MATÉRIAU SUPPORT SOUS-STRUCTURE	 <p>BOIS</p>	 <p><b>TP A2</b> Tirefond tête fraisée inox A2</p>	 <p><b>TN4S</b> Cheville nylon noueuse 4 segments</p>	
			 <p>BÉTON</p>	 <p><b>DIN-571 A2</b> Vis bois tête hexagonale inox A2</p>		
			 <p>BÉTON CREUX</p>	 <p><b>EQ-A2</b> Tige filetée pour scellement chimique. Inoxydable A2.</p>	 <p><b>HE + ARVUL</b> Vis avec rondelle vulcanisée intégrée. Acier EPDM</p>	 <p><b>SCELLEMENT CHIMIQUE</b></p>
			 <p>BRIQUE CREUSE</p>			 <p><b>MO-TL</b> Tamis à longue découpe</p>
<b>EXEMPLES D'APPLICATION</b>						

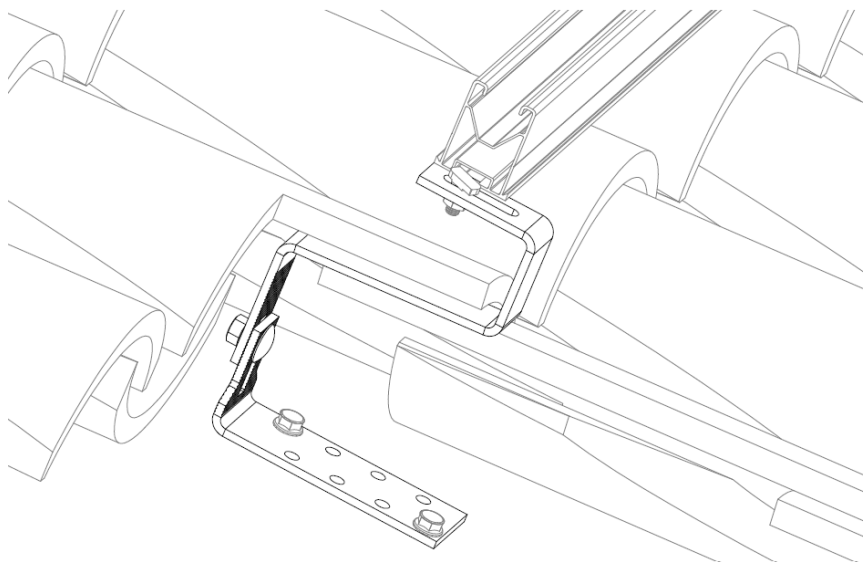

Exemple d'application 1: Montage profilé PSE-A sur toiture de tuile courbe

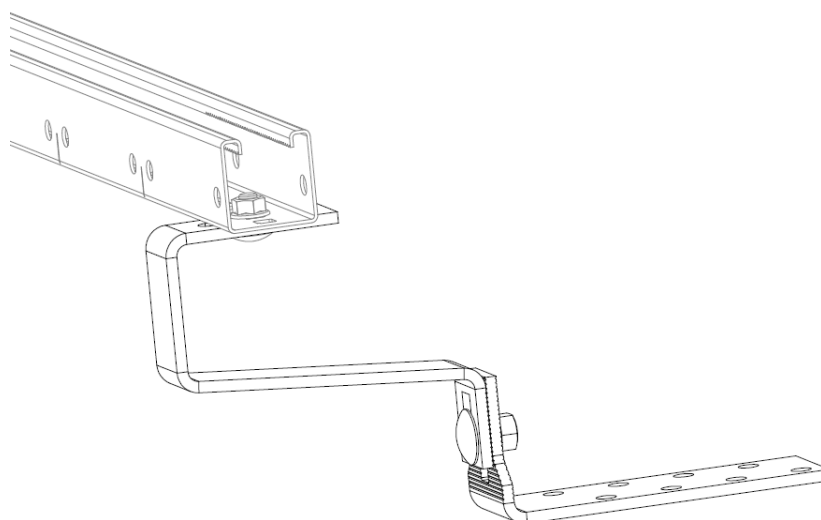



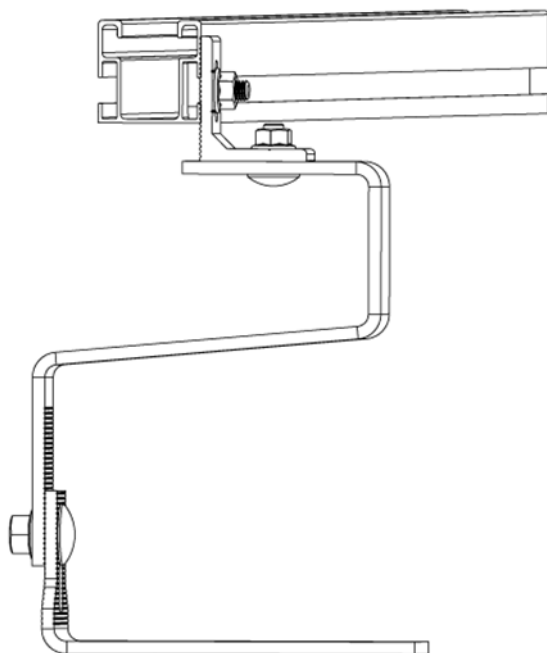

Exemple d'application 2: Montage de guide GP-XS



Exemple d'application 3: Montage profilé PSE-C

**1.GAMME**

ITEM	CODE	PHOTO	DESCRIPTION	HAUTEUR RÉGLABLE	MATÉRIAU
1	GSTC040080		Crochet de toit réglable pour tuile canal. Acier inoxydable A2	40-80mm	 AISI-304
2	GSTC080120		Crochet de toit réglable pour tuile canal. Acier inoxydable A2	80-120mm	 AISI-304

## 2. DONNÉES D'INSTALLATION

### 2.1 GS-TC

### Crochet de toit réglable pour tuile canal. Acier inoxydable A2



Matériau	Compatible	Compléments de montage	Toiture
<p><b>A2 INOX</b> AISI 304</p>	<p><b>PSE-A</b> Profilé solaire d'aluminium pour fixation assemblée</p>	<p><b>KFSFIM08</b> Connecteur transversal pour fixation inférieure. Acier inoxydable A2</p>	<p>Tuile</p>
	<p><b>PSE-C</b> Profilé solaire d'aluminium pour fixation assemblée lateral</p>	<p><b>KFSFIM08 + PMOL + D603108016 + D6923IM08</b></p>	
	<p><b>GP-XS</b> Rail solaire perforé INDEXTUT. Atlantis C4-M</p>	<p><b>D603108016 + D6923IM08</b> Vis DIN-603. Tête ronde et cou carré + Écrou hexagonal à embase crantée. DIN-6923. Acier inoxydable A2</p>	
Matériaux support de sous-structure		Compléments de fixation	
<p>Bois</p>		<p><b>TP A2</b> Tirefond tête fraisée inox A2</p>	<p><b>TN4S</b> Cheville nylon noueuse 4 segments</p>
		<p><b>DIN-571 A2</b> Vis bois tête hexagonale inox A2</p>	
<p>Béton</p>	<p>Béton creux</p>	<p><b>EQ-A2</b> Tige filetée pour scellement chimique. Inoxydable A2.</p>	<p>Scellement chimique</p>
<p>Brique creuse</p>	<p>Thermo argil</p>	<p><b>HE + ARVUL</b> Vis avec rondelle vulcanisée intégrée. Acier EPDM</p>	
			<p><b>MO-TL</b> Tamis à longue découpe</p>

Tableau de dimensions

Code	H1 (mm)	H2 (mm)	H (mm)	A (mm)	B (mm)	C (mm)	D (mm)	E1 (mm)	E2 (mm)
GSTC040080	40-80	70	122-162	30	50	150	80	5	5
GSTC080120	80-120	70	162-202	30	50	150	80	5	5

Dessin

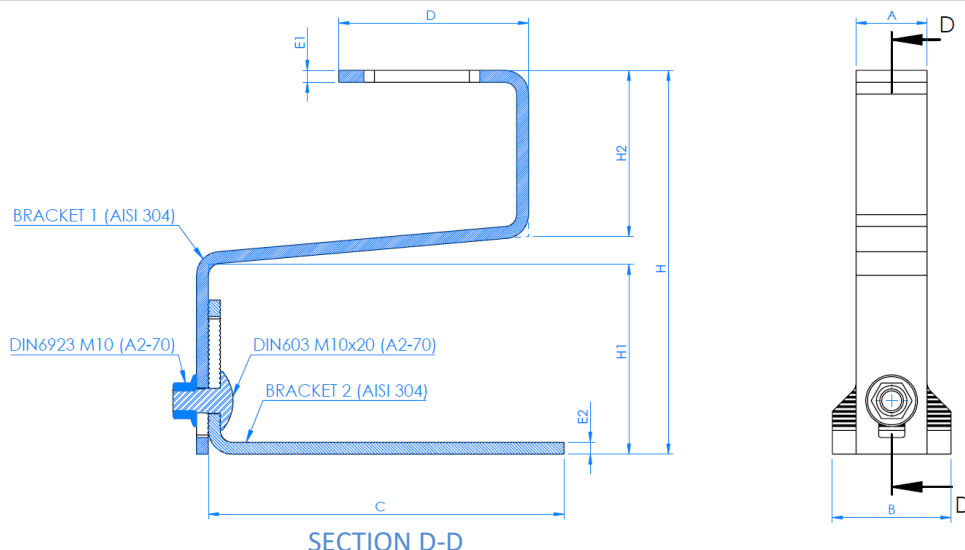

Tableau installation

	Réglage hauteur			Fixation profilé			Compression	Traction
	Écrou	Clé reg. hauteur (mm)	Couple max de serrage (N/m)	Écrou	Clé de serrage (mm)	Couple max de serrage (N/m)	Conception de charge (kN)	Conception de charge (kN)
<b>GSTC040080</b>	M10	SW15	28	M8	SW13	14	0,8	0,45
<b>GSTC080120</b>	M10	SW15	28	M8	SW13	14	0,6	0,35